

M4ナベネジX4

状態表示文字は注記2参照

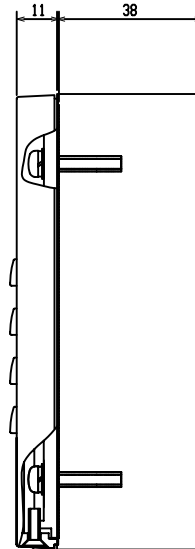
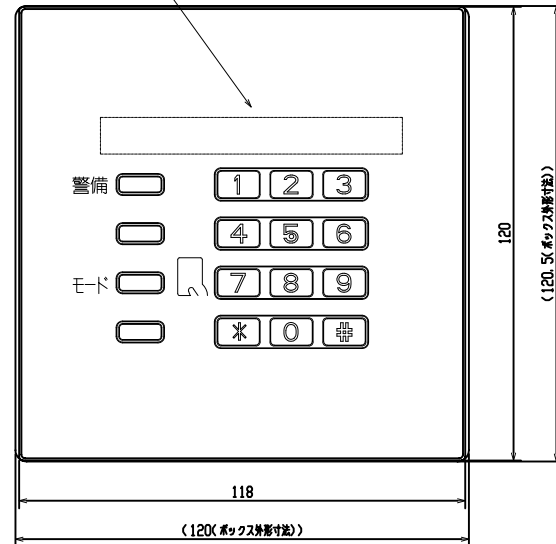

六角穴付皿ボルト

推奨露出ボックス
 未来工業：MSB-2W（#BW使用時）
 MSB-2K（#BG使用時）
 ※本体色とは若干異なります。

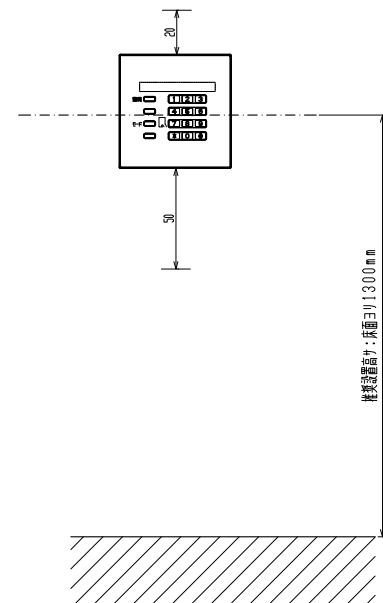

注記

1. 設置スペース
左図の設置スペースを確保すること
2. 状態表示文字

OK 施錠 警備 ループ モード
 NG 解錠 警報 操作

項目	仕様
操作部	テンキー（0～9、*、#） ファンクションキー4点（警備 1点、モード 1点、予備 2点）
表示	LED 9点（OK、NG、施錠、解錠、警備、警報、ループ、操作、モード）
ブザー	電子ブザー 1点
上位I/F	IDC用：1ch（RS-485）
タンパ機能	有り
対応カード 注1、2	Mifare 注3 Felica（複数システムコード：最大10まで対応）注4（注意⑤）
読み取り距離 （注意①）	約6cm（Felicaカードの場合） 約4cm（Mifareカードの場合）
通信方式	Mifare及びFelica方式 動作周波数 13.56MHz 通信速度 106kbps/212kbps 電波法 誘導式読み書き通信設備（指定番号 第AC-11010号）
電源	IDCからの電源供給による DC24V（+4V/-6V）平均0.2A 最大0.3A 配線長150m（電源線としてCPEVS0.9φを2本並列に使用した場合）
取付方法	壁掛け（露出ボックスを使用）
色（露出部）	本体：ホワイト（マンセル10BG 8.7/0.2近似）
環境条件	屋内仕様 温度 -10～40℃、 湿度 35～80%RH（結露なきこと） その他 上下左右各7cm、背面5cm以内の空間に金属が無い事が望ましい （露出ボックスは樹脂製を使用ください）
適合規格	リーダライタ性能検定 Felica・交通系共用Mクラス（Ver 4.5） VCCI 一般財団法人VCCI協会 クラスB情報処理装置
質量	約300g（露出ボックスは除く）
テンキーの寿命	約30万回（ボタン毎）

- 注1 読み取るカード種及びシステムコード数が増えるに伴い、読み取り時間が長くなります。
レスポンス向上のため、必要最小限の設定にて運用されることを推奨します。
 注2 MifareおよびFelicaを使用する場合は、カードID（製造番号）による読み取りとなります。
 注3 Mifareは、NXPセミコンダクターズ社の登録商標です。
 注4 Felicaはソニー株式会社の登録商標です。

使用上の注意点

- ① 電波を用いた機器であるため、周囲のノイズ環境、金属の有無等により読み取り距離が変動することがあります。金属面に取付けると読み取り距離が約3割短くなります。
- ② 電波法の制約より、医療機器等に同一周波数を使用しているものがあります。
- ③ 医療機関等では、電波を用いた機器の設置を制限している場合があります。
- ④ 規格準拠カードにおいても全てのカード読み取りを保証しているものではありません。
- ⑤ FelicaチップRC-S915/S960/S962を使用したカードで動作確認済みです。

客先名称 非接触カードリーダー/Mifare、Felica/テンキー付/露出 A16IS059-N（機器図）	打合せ	●	縮 1 尺 2	警 診	設 計	検 図	承 認	設計月日 ● ●	セントラル警備保障 図番 104
		●							
		●							
		●							

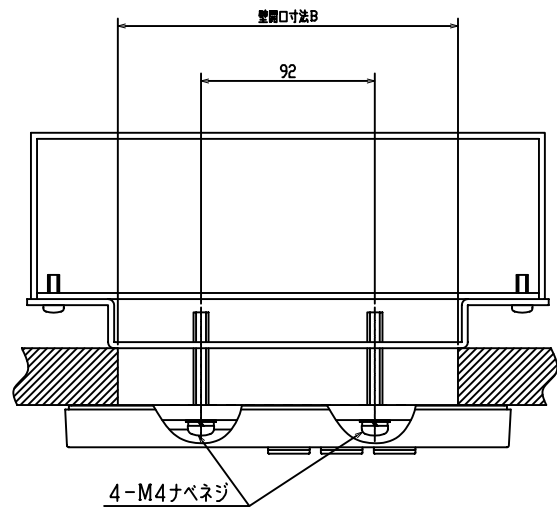

状態表示文字は注記3参照

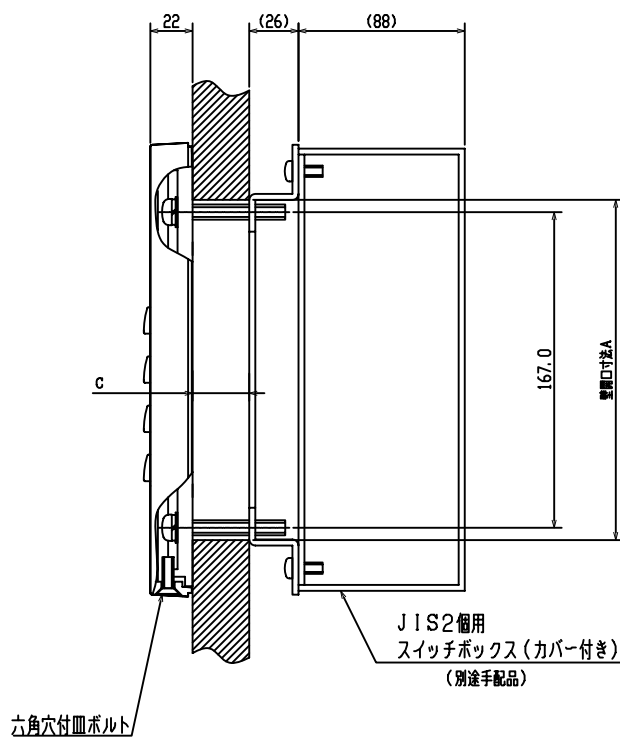
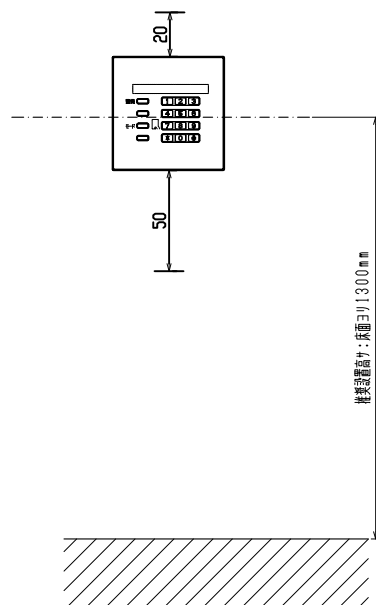
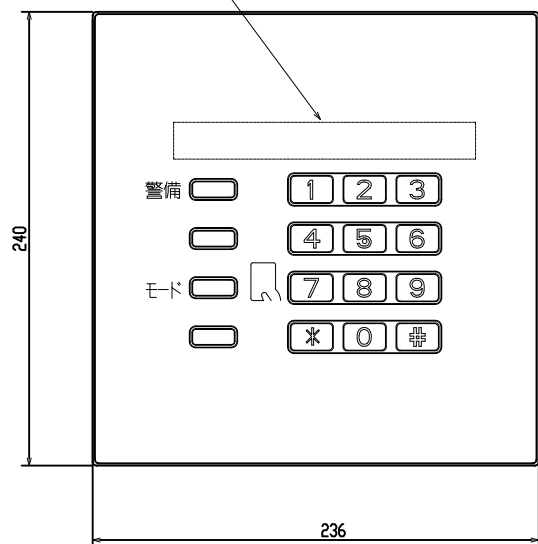

注 記

- 壁開口寸法
 A... 90~100mm
 B... 90~100mm
 スイッチボックスまでの許容寸法
 C... 0~15mm
- 設置スペース
 左図の設置スペースを確保すること
- 状態表示文字

OK 施錠 警備 ループ モード
 NG 解錠 警報 操作

項目	仕 様
操作部	テンキー (0~9、*、#) ファンクションキー4点 (警備 1点、モード 1点、予備 2点)
表示	LED 9点 (OK、NG、施錠、解錠、警備、警報、ループ、操作、モード)
ブザー	電子ブザー 1点
上位I/F	IDC用: 1ch (RS-485)
タンパ機能	有り
対応カード	Mifare 注3 Felica (複数システムコード: 最大10まで対応) 注4 (注意⑤)
読み取り距離 (注意①)	約6cm (Felicaカードの場合) 約4cm (Mifareカードの場合)
通信方式	Mifare及びFelica方式 動作周波数 13.56MHz 通信速度 106kbps/212kbps 電波法 誘導式読み書き通信設備 (指定番号 第AC-11010号)
電源	IDCからの電源供給による DC24V (+4V/-6V) 平均0.2A 最大0.3A 配線長150m (電源線としてCPEVS0.9φを2本並列に使用した場合)
取付方法	JIS2個用スイッチボックスを壁に埋め込んで取付
色 (露出部)	本体: ホワイト (マンセル10BG 8.7/0.2近似)
環境条件	屋内仕様 温度 -10~40℃、 湿度 35~80%RH (結露なきこと) その他 上下左右各7cm、背面5cm以内の空間に金属が無い事が望ましい (埋込ボックスは樹脂製を推奨します)
適合規格	リーダライタ性能検定 Felica・交通系共用Mクラス (Ver 4.5) VCCI 一般財団法人VCCI協会 クラスB情報処理装置
質量	約300g (埋込みボックスは除く)
テンキーの寿命	約30万回 (ボタン毎)

- 注1 読み取るカード種及びシステムコード数が増えるに伴い、読み取り時間が長くなります。レスポンス向上のため、必要最小限の設定にて運用されることを推奨します。
 注2 MifareおよびFelicaを使用する場合は、カードID (製造番号) による読み取りとなります。
 注3 Mifareは、NXPセミコンダクターズ社の登録商標です。
 注4 Felicaはソニー株式会社の登録商標です。

使用上の注意点

- 電波を用いた機器であるため、周囲のノイズ環境、金属の有無等により読み取り距離が変動することがあります。金属面に取付けると読み取り距離が約3割短くなります。
- 電波法の制約より、医療機器等に同一周波数を使用しているものがあります。
- 医療機関等では、電波を用いた機器の設置を制限している場合があります。
- 規格準拠カードにおいても全てのカード読み取りを保証しているものではありません。
- FelicaチップRC-S915/S960/S962を使用したカードで動作確認済みです。

客先名称 非接触カードリーダー/Mifare、Felica/テンキー付/埋込み A16IS059-N (機器図)	打合せ	●	縮 1 尺 2	警 診	設 計	検 図	承 認	設計月日 ● ●	セントラル警備保障 図番 105
		●							
		●							
		●							

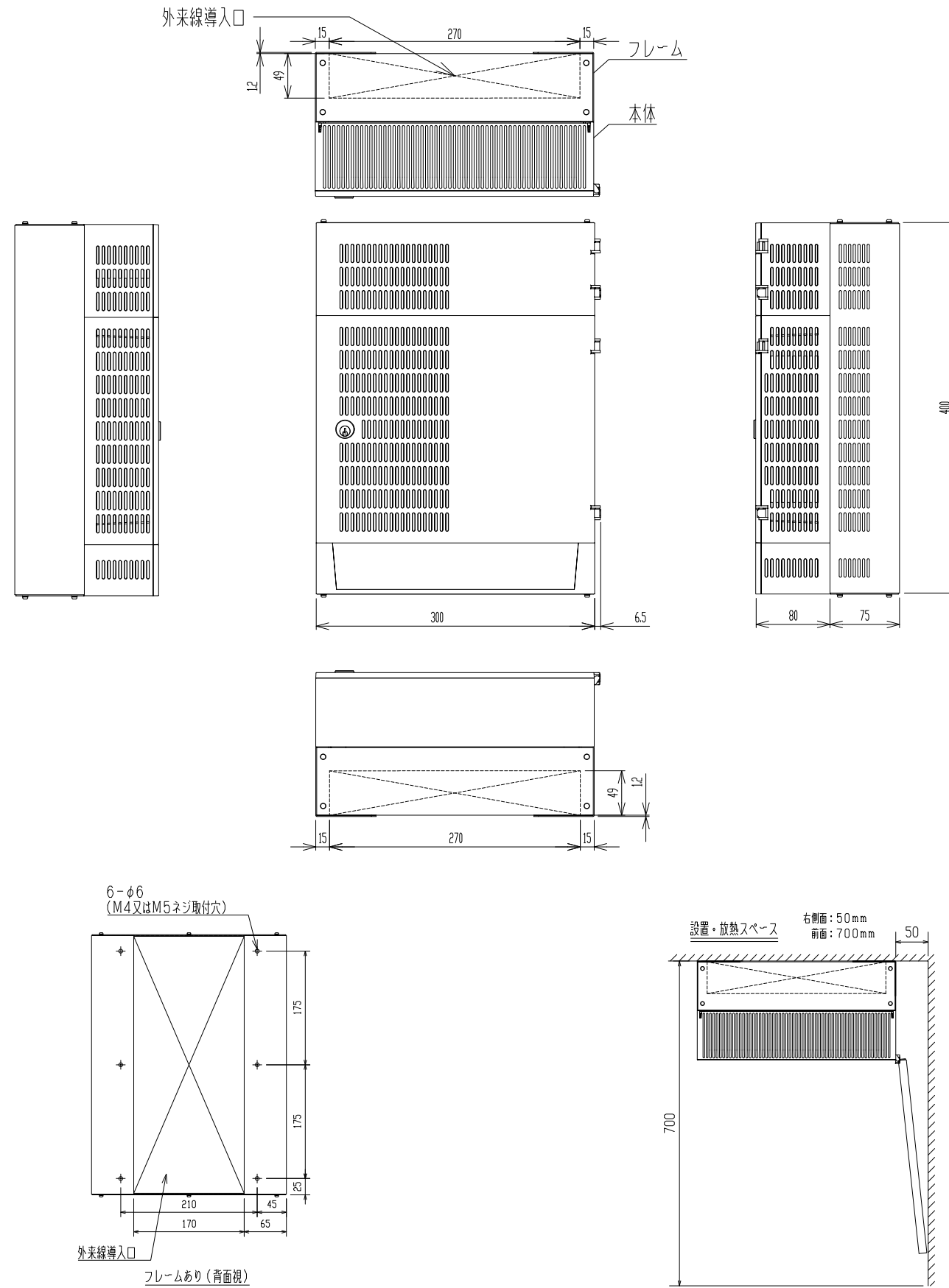

仕様	
CPU部	32bit CPU
メモリ	ROM:64Mbyte RAM:256Mbyte (バッテリーバックアップ付(128MB))
メモリバックアップ	リチウム電池によるメモリの停電補償、以下のどちらか早いほうで交換 停電補償:累積停電半年以内または出荷後10年以内 (平均周囲温度が常温近辺である場合の推奨値です)
上位通信I/F	LAN(100BASE-TX/10BASE-T自動切替):1ch (内蔵スイッチングHUB経由で出力されます。)
スイッチングHUB	4ポートスイッチングHUBを内蔵(100BASE-TX/10BASE-T自動切替) (内1ポートは本装置のLANポートとして使用する。)
端末I/F	4扉分 通信:1ch/扉(RS-485) 有電圧DO:電気錠用1点/扉(極性反転機能付) DI:電気錠用3点/扉 無電圧DO:汎用出力用8点/IDC DI:汎用入力用8点/IDC
タンバ	有
時計機能	有 月差10秒(常温)
外部供給電流	DC12V±0.5V 0.6A DC24V±0.8V(商用電力正常時)/DC22~28V(停電補償動作中) 3.3A(定常時) 4.9A(ピーク時10秒以内)
電源	AC100V±10% 50/60Hz D種接地 平均130W 最大250VA (DC12V連続0.6A、DC24V連続3.3A、ピーク4.9A供給時) (適合電線2.0mm ²)
設置	壁掛け(専用のフレームを壁に取り付けてから配線する。)
材質、色	本体:樹脂、マンセル 5Y7/1近似(ライトベージュ) フレーム:塗装鋼板、マンセル 5Y7/1(ライトベージュ)
外形	W300×H400×D155mm(フレームを含む)
質量	約6kg/フレーム約1.8kg
配線	専用フレームを使用しフレームの上面配線口、下面配線口または背面配線口から配線する。
電気錠制御回路	半導体駆動方式
環境条件	温度0~40℃ 湿度30~80%RH以下(結露なきこと) 屋内環境(粉塵、腐食ガス、塩害等なき場所)
停電時動作補償	ニッケル水素蓄電池(定格電圧2.4V) 停電補償時間:10分(初期値、周囲温度25℃、定格負荷出力時) 電池交換:2.5年(40℃)、4年(25℃)、5年(0℃) (電池寿命末期には停電補償時間が約70%となります。) 充電時間:満充電まで最長48時間

客先名称
IDコントローラ(扉用)/A16ISO59-N(機器図)

打合せ	●	●	●
	●	●	●
	●	●	●
	●	●	●

縮尺	1/6
----	-----

警診	設計	検図	承認	設計月日
				● ●

セントラル警備保障
図番 101

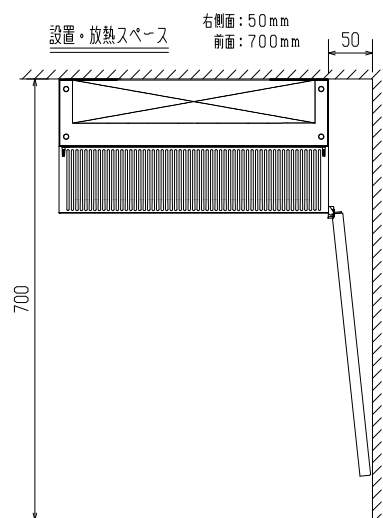
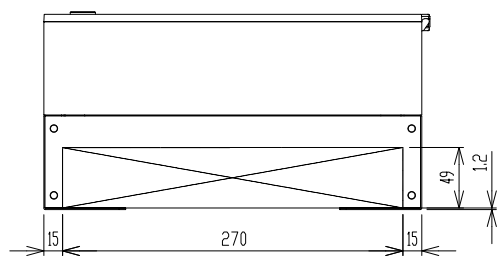
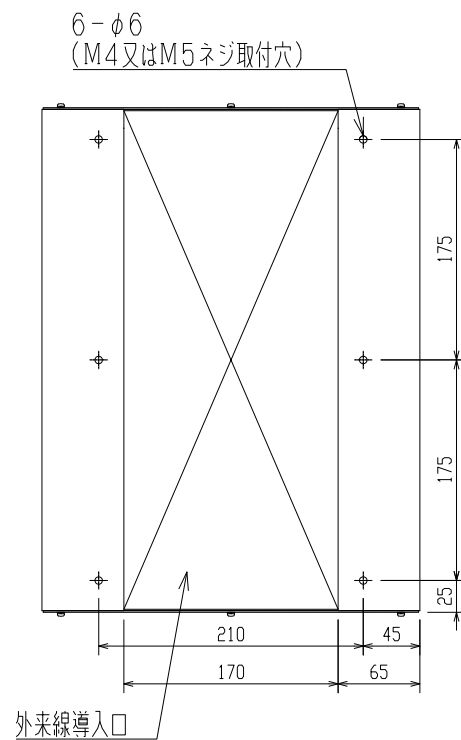
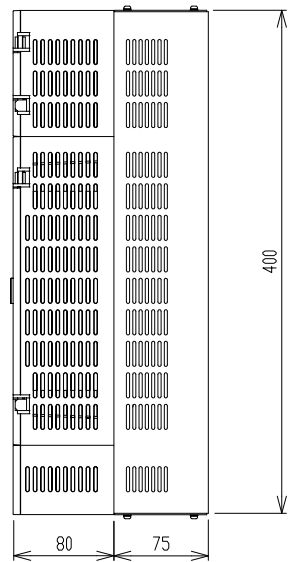
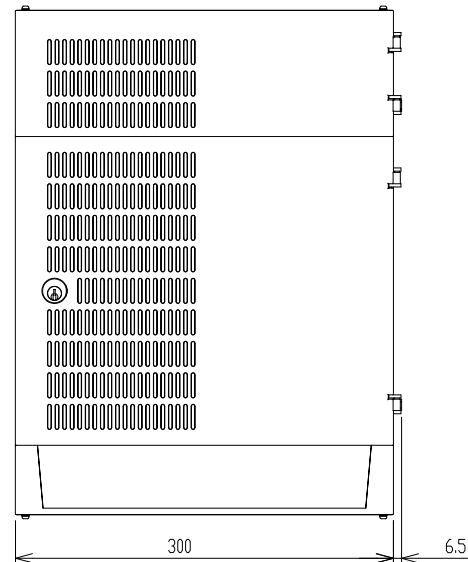
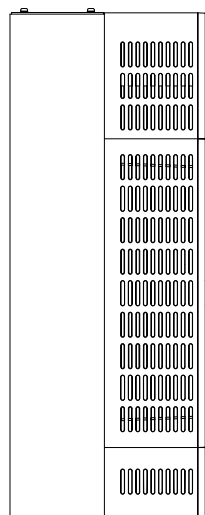
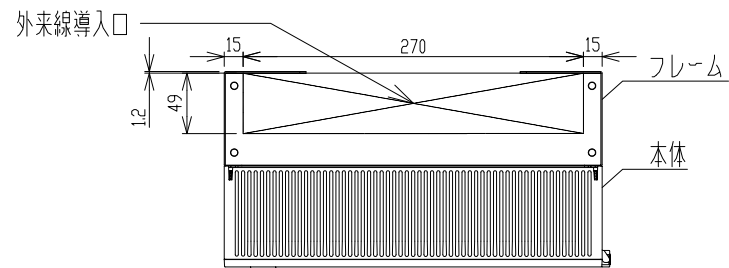

仕様	
CPU部	32bit CPU
メモリ	ROM: 64Mbyte RAM: 256Mbyte (バッテリーバックアップ付 (128MB))
メモリバックアップ	リチウム電池によるメモリの停電補償、以下のどちらか早いほうで交換 停電補償: 累積停電半年以内または出荷後10年以内 (平均周囲温度が常温近辺である場合の推奨値です)
上位通信 I/F	LAN (100BASE-TX/10BASE-T 自動切替): 1ch (内蔵スイッチングHUB経由で出力されます。)
スイッチングHUB	4ポートスイッチングHUBを内蔵 (100BASE-TX/10BASE-T 自動切替) (内1ポートは本装置のLANポートとして使用する。)
端末 I/F	通信: 1ch / IDC (RS-485) 無電圧DO: エレベーター制御用30点 : 汎用入力4点 / IDC
タンバ	有
時計機能	有 月差±10秒
外部供給電流	DC12V±0.5V 0.6A DC24V±0.8V (商用電力正常時) / DC22~28V (停電補償動作中) 3.3A (定常時) 4.9A (ピーク時10秒以内)
電源	AC100V±10% 50/60Hz D種接地 平均 130W 最大 250VA (DC12V 連続 0.6A、DC24V 連続 3.3A、ピーク4.9A供給時) (適合電線 2.0mm ²)
設置	壁掛け (専用のフレームを壁に取り付けてから配線する。)
材質、色	本体: 樹脂、マンセル 5Y7/1 近似 (ライトベージュ) フレーム: 塗装鋼板、マンセル 5Y7/1 (ライトベージュ)
外形	W300×H400×D155mm (フレームを含む)
質量	約6kg / フレーム 約 1.8kg
配線	専用フレームを使用しフレームの上面配線口、下面配線口または背面配線口から配線する。
環境条件	温度 0~40℃ 湿度 30~80%RH 以下 (結露なきこと) 屋内環境 (粉塵、腐食ガス、塩害等なき場所)
停電時動作補償	ニッケル水素蓄電池 (定格電圧2.4V) 停電補償時間: 10分 (初期値、周囲温度 25℃、定格負荷出力時) 電池交換: 2.5年 (40℃)、4年 (25℃)、5年 (0℃) (電池寿命末期には停電補償時間が約70%となります。) 充電時間: 満充電まで最長48時間

客先名称
IDコントローラ (エレベータ制御用) / A16IS059-N (機器図)

打合せ	●	●	●
	●	●	●
	●	●	●
	●	●	●

縮
1
尺
6

警 診	設 計	検 査	承 認

設計月日
● ●

セントラル警備保障
図番 102

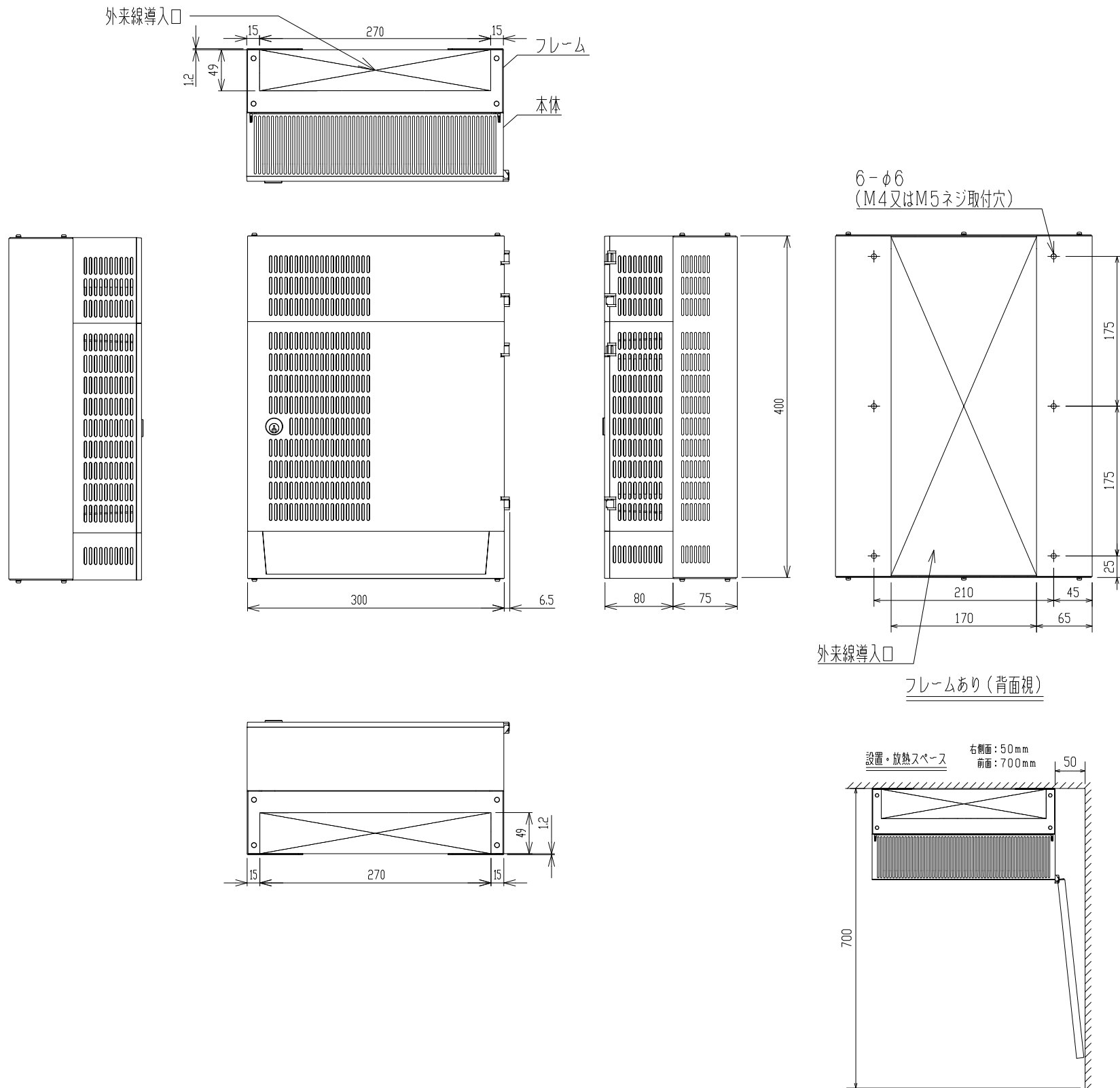

仕様	
CPU部	32bit CPU
メモリ	ROM: 64Mbyte RAM: 256Mbyte (バッテリーバックアップ付 (128MB))
メモリバックアップ	リチウム電池によるメモリの停電補償、以下のどちらか早いほうで交換 停電補償: 累積停電半年以内または出荷後10年以内 (平均周囲温度が常温近辺である場合の推奨値です)
上位通信I/F	LAN (100BASE-TX/10BASE-T自動切替): 1ch (内蔵スイッチングHUB経由で出力されます。)
スイッチングHUB	4ポートスイッチングHUBを内蔵 (100BASE-TX/10BASE-T自動切替) (内1ポートは本装置のLANポートとして使用する。)
DIO点数	無電圧DO 8点/IDC (外部接点出力用8点/IDC) DI 8点/IDC (外部接点入力用8点/IDC)
タンバ	有
時計機能	有 月差±10秒 (常温)
外部供給電流	DC12V±0.5V 0.6A DC24V±0.8V (商用電力正常時) / DC22~28V (停電補償動作中) 3.3A (定常時) 4.9A (ピーク時10秒以内)
電源	AC100V±10% 50/60Hz D種接地 平均 50W 最大 80VA (適合電線 2.0mm ²)
設置	壁掛け (専用のフレームを壁に取り付けてから配線する。)
材質、色	本体: 樹脂、マンセル 5Y7/1 近似 (ライトベージュ) フレーム: 塗装鋼板、マンセル 5Y7/1 (ライトベージュ)
外形	W300×H400×D155mm (フレームを含む)
質量	約6kg/フレーム 約1.8kg
配線	専用フレームを使用しフレームの上面配線口、下面配線口または背面配線口から配線する。
環境条件	温度0~40℃ 湿度30~80%RH以下 (結露なきこと) 屋内環境 (粉塵、腐食ガス、塩害等なき場所)
停電時動作補償	ニッケル水素蓄電池 (定格電圧24V) 停電補償時間: 10分 (初期値、周囲温度 25℃、定格負荷出力時) 電池交換: 2.5年 (40℃)、4年 (25℃)、5年 (0℃) (電池寿命末期には停電補償時間が約70%となります。) 充電時間: 満充電まで最長48時間

客先名称 IDコントローラ (連動用コントローラ) / A16IS059-N (機器図)	打合せ	縮 1 尺 6	警 診	設 計	検 図	承 認	設計月日	. .	セントラル警備保障 図番 103